

ISTRUZIONI E GARANZIA PER CASSAFORTE AD USO PRIVATO DA MURARE A PAVIMENTO E D'APPOGGIO

Solo Chiave
Chiave più combinazione meccanica
Solo combinazione meccanica
Combinazione elettronica

Gentile cliente,
La ringraziamo per aver scelto questo prodotto e Le raccomandiamo di leggere e conservare queste istruzioni per poterle consultare in caso di necessità.

CONDIZIONI DI GARANZIA

Questa cassaforte, prodotta e collaudata da Mottura serrature di sicurezza SpA, è garantita da ogni difetto di fabbricazione per la durata definita dalla normativa vigente in Italia, dalla data di acquisto, comprovata dal documento fiscale della vendita.

La garanzia è operativa se viene esibito al personale dell'assistenza tecnica il documento fiscale della vendita che riporta gli estremi identificativi del prodotto.

Per garanzia si intende la sostituzione o riparazione delle parti riscontrate difettose all'origine per vizi di fabbricazione, escluse spese di trasporto da e per i centri di assistenza, spese che restano a carico del cliente. Nel caso si rendesse necessario l'intervento a domicilio, il cliente è tenuto a corrispondere, se richiesto, un diritto di chiamata per le spese di trasferimento del personale tecnico autorizzato.

In caso di ripetuto guasto della stessa origine o di guasto non riparabile, si provvederà ad insindacabile giudizio della Mottura serrature di sicurezza SpA alla sostituzione completa del prodotto. La garanzia sul prodotto sostituito continuerà fino alla fine del contratto originario.

Non sono coperti da garanzia i danni derivanti da un'installazione non conforme alle istruzioni riportate su questo pieghevole, da negligenza, trascuratezza o uso non corrispondente alle modalità di funzionamento illustrate, da manutenzione effettuata da personale non autorizzato, trasporto senza le dovute cautele e comunque da circostanze che non possono derivare da difetti di fabbricazione.

Mottura serrature di sicurezza SpA declina inoltre ogni responsabilità per eventuali danni causati a persone o cose derivanti dalla mancata osservanza di tutte le precauzioni d'uso qui riportate.

I rischi di trasporto saranno a carico del cliente se effettuato con invio diretto; a carico del tecnico autorizzato se il prodotto viene ritirato e trasportato dal tecnico stesso. Le caratteristiche dei prodotti riportate su queste istruzioni possono essere soggette a variazioni da parte di Mottura serrature di sicurezza SpA, in ogni momento e senza preavviso.

ISTRUZIONI DI INSTALLAZIONE ED USO

Avvertenze generali

- Non riporre nella cassaforte per alcuna ragione esplosivi, liquidi infiammabili, acidi o sostanze tossiche.
- Non installare la cassaforte in luoghi soggetti a vibrazioni meccaniche, a condensa, ad eccessiva umidità e a temperature superiori a 50° centigradi.
- La cassaforte non è impermeabile e non è ignifuga, quindi evitare luoghi con possibili infiltrazioni di liquidi o troppo vicini a sorgenti di calore.
- Mottura Spa non risponde dei danni causati dall'apertura forzata di una cassaforte bloccata per smarrimento/dimenticanza del numero di combinazione impostato o perdita delle chiavi.

Per modelli da ancorare al muro

- Scegliere un muro più profondo della cassaforte di almeno 15 cm ed in luogo adatto, evitando locali con fenomeni di condensa e muri umidi.
- Aprire il vano nel muro in modo da poter installare la cassaforte come illustrato in figura: arretrata di circa 2 cm rispetto al filo muro e con un abbondaggio di circa 10 cm per lato da riempire con cemento.
- Posizionare la cassaforte in modo che il portello si apra da sinistra verso destra e non capovolgerla per nessun motivo: in tal caso Mottura serrature di sicurezza SpA non risponde di eventuali malfunzionamenti.
- Murare la cassaforte con cemento 425 miscelato a sabbia in dosaggio di 400 kg/m³, avvolgendola con una rete elettrosaldata o tondini di ferro.
- Lasciare il portello aperto per alcuni giorni prima di utilizzare la cassaforte, per eliminare l'umidità prodotta dal cemento.
- In caso di tinteggiatura, tappezzeria o lavaggio della parete, è necessario coprire tutta la facciata della cassaforte per impedire l'entrata di acqua, vernice o altre sostanze, attraverso le fessure del portello, per non compromettere il buon funzionamento dei meccanismi di chiusura.

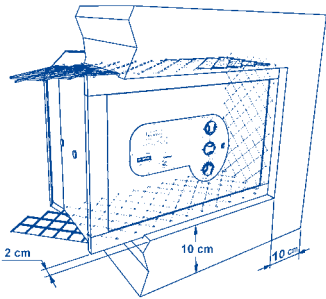

Per modelli a pavimento (serie UNDER)

Questa cassaforte è stata concepita con apertura dall'alto, per l'installazione sotto il livello del pavimento. Sul lato di apertura va appoggiato il coperchio indicato in figura, che garantisce il perfetto livellamento della cassaforte al piano del pavimento. L'inserimento verticale nel pavimento permette anche l'eventuale annegamento nel cemento armato al momento della gettata delle strutture murali.

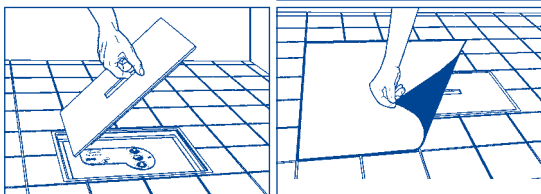

Per modelli da appoggiare

Questa cassaforte può essere collocata in qualsiasi situazione o condizione (dai diversi tipi di muro ai pavimenti o ai mobili) purché si tengano presente due regole fondamentali:

- 1) la portina deve aprirsi da sinistra verso destra (troverete a questo proposito, come riferimento due fori sulla parte posteriore e sottostante la cassaforte).
- 2) per nessun motivo la cassaforte va capovolta: in tal caso la Mottura non risponde del buon funzionamento della stessa.

Vi illustriamo tre esempi standard, senza per questo voler limitare le possibilità di collocamento. Potrete constatare come, mediante l'adattabilità dei tiranti e la ricerca del punto e del materiale più adatto per il fissaggio (muro, mattone, mattone forato o base pavimento al di sotto degli eventuali detriti) si può ottenere il fissaggio ottimale della cassaforte.

Solo per serie NO PROBLEM:
L'utilizzo dei tasselli in dotazione deve essere conforme al relativo foglio di istruzioni, presente nella confezione.

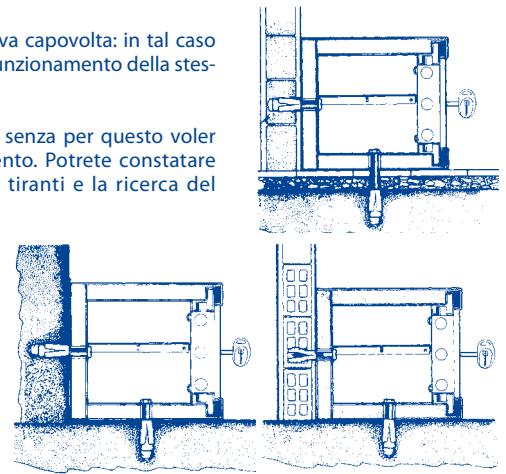

Per modelli con chiave

- All'atto dell'installazione, accertarsi che le chiavi vengano consegnate in busta sigillata, aprire i sigilli, inserire completamente la chiave ed azionare più volte le mandate di apertura e chiusura.
- Conservare la chiave di riserva in un luogo sicuro, non nella cassaforte stessa.
- Evitare di abbandonare la chiave di riserva in luogo dove possa essere osservata da estranei o temporaneamente sottratta, per realizzare una copia abusiva.
- Se la chiave cade per terra e si rileva la deformazione di uno o più denti, ricavarne una copia di riserva e distruggere la chiave danneggiata.
- Non affidare mai la chiave a terzi, neppure per brevi periodi.
- Se sorgono dubbi in merito alla diligente custodia della chiave, si consiglia di chiamare l'installatore per sostituire la serratura.

Per modelli con combinazione meccanica e con chiave + combinazione meccanica

- Cambiare immediatamente la combinazione impostata dal fabbricante.
- Effettuare in prima persona l'operazione per acquisire dimestichezza con le operazioni di cambio codice **A PORTA APERTA**.
- Cambiare spesso la combinazione e comunque ogni volta che si ha la sensazione che estranei ne siano venuti a conoscenza.
- Quando si chiude la cassaforte accertarsi di aver cambiato la posizione dei pomelli sul combinatore ruotandoli più volte.
- Per i modelli con chiave e combinazione, leggere le avvertenze indicate sopra, al paragrafo: "Per modelli con chiave".

Formazione della combinazione meccanica

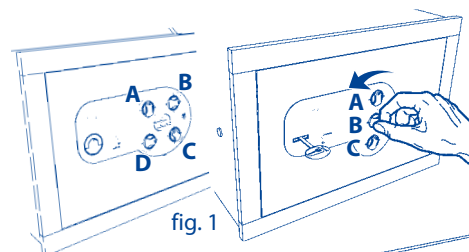

Portare i pomelli esterni A, B, C e D (solo vers.4 pomelli) nella posizione zero ruotandoli in senso antiorario come da fig. 1.

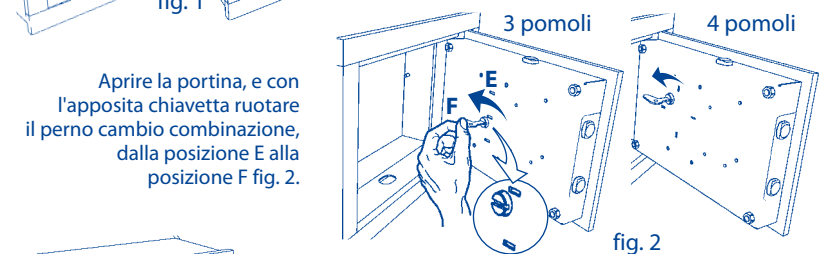

Aprire la portina, e con l'apposita chiavetta ruotare il perno cambio combinazione, dalla posizione E alla posizione F fig. 2.

Comporre la combinazione prescelta sui tre/quattro pomelli esterni ruotandoli in senso orario, tenendo presente che ad ogni scatto corrisponde un numero da 0 a 20 (fig. 3).

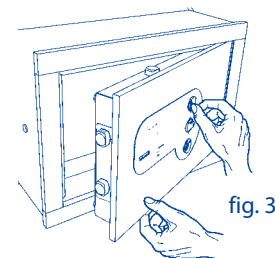

Terminata questa operazione fissare la combinazione, riportando il perno alla posizione E, come da fig. 4.

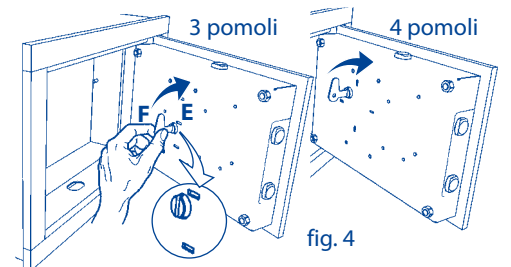

ATTENZIONE!!!

È importantissimo lasciare la portina aperta e controllare la combinazione impostata come segue:

- Azionare la chiave o il pomolo e far uscire i chiavistelli dalla loro sede (fig. 5) come per chiudere la cassaforte.
- Portare i pomelli A, B, C e D (solo vers. 4 pomoli) nella posizione zero facendoli ruotare in senso antiorario, come da fig. 1.
- Comporre la combinazione formata precedentemente e azionare la chiave o il pomolo (come per aprire la cassaforte).
- Se i chiavistelli rientrano nelle loro sedi, la combinazione è stata composta in modo regolare e si potrà chiudere lo sportello.

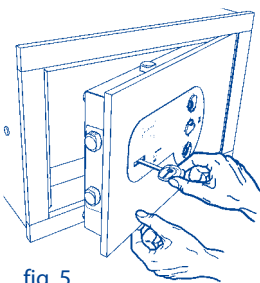

fig. 5

IMPORTANTE

Mottura SpA non risponde di eventuali inconvenienti causati dalla errata impostazione o dimenticanza della combinazione, soprattutto se realizzata a portina chiusa.

Se i chiavistelli non rientrano nelle loro sedi e la chiave (o il pomello) rimane bloccata vi è stato un errore di impostazione che si corregge come segue:

- 1) Portare i pomelli A, B, C e D (solo vers. 4 pomoli) nella posizione zero ruotandoli in senso antiorario come da fig. 1.
- 2) Inserire nella feritoia G la chiave, mantenendo sulla stessa una leggera pressione e facendo contemporaneamente ruotare in senso orario il pomello esterno A sino al suo bloccaggio, come da fig. 6.
- 3) Ripetere l'operazione per la feritoia H e pomello esterno B, per la feritoia I e pomello esterno C, e per la feritoia L e pomello D (solo versione 4 pomoli).
- 4) Azionare la chiave: se le operazioni 1, 2 e 3 sono state eseguite correttamente i chiavistelli rientrano nelle loro sedi.
- 5) Ruotare il perno cambio combinazione in senso antiorario dalla posizione E alla posizione F, come da fig. 2 e riportare i pomelli esterni A, B, C e D (solo vers. 4 pomoli) nella posizione zero, come da fig. 1.
- 6) Ricomporre la combinazione desiderata ricominciando dall'inizio (vedere "formazione della combinazione") e ripetendo tutte le operazioni.

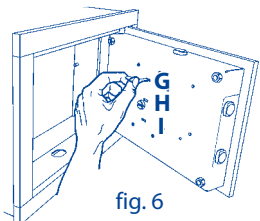
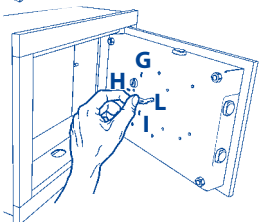
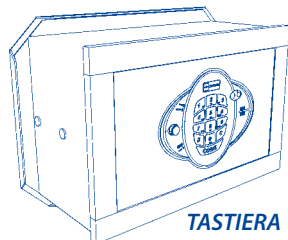

fig. 6



Per i modelli con combinazione elettronica



TASTIERA

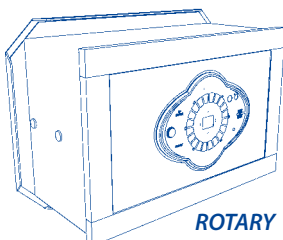

ROTARY

VERSIONE TASTIERA - ATTENZIONE : Operazioni da eseguirsi a porta aperta

Come impostare la combinazione

Codice di fabbrica : 161616

Inserire n. 6 pile a stilo tipo AA da 1,5 V (non fornite). Usare esclusivamente batterie alcaline.

NON UTILIZZARE BATTERIE RICARICABILI.

Premere il tasto "CODE" per accendere il circuito quindi il tasto "E", poi il tasto "C": un suono bitonale e l'accensione contemporanea dei LED rosso e verde indicano che si è in modalità "cambio codice" (durante questa fase, dopo la pressione di qualsiasi tasto, restano a disposizione 8 secondi per eseguire le operazioni, dopodiché il circuito si spegne automaticamente). Inserire la combinazione attuale seguita dal tasto "E"; un suono bitonale e l'accensione contemporanea dei LED rosso e verde indicano che l'inserimento è corretto. Inserire la nuova combinazione (minimo 6 - massimo 8 cifre) e confermare con il tasto "E"; la doppia emissione di un suono bitonale e l'accensione contemporanea dei LED rosso e verde indicano che l'inserimento è corretto. Inserire ancora la nuova combinazione per conferma, seguita dal tasto "E"; un suono prolungato e l'accensione del LED verde lampeggiante indicano che il cambio della combinazione è avvenuto in modo corretto. Al termine il circuito si spegne automaticamente. Qualsiasi operazione errata o non conforme è segnalata dall'emissione di un doppio suono bitonale decrescente, accompagnato dall'accensione del solo LED rosso; in questi casi occorre ripetere le operazioni dall'inizio. Se si preme erroneamente un numero diverso da quello desiderato (es. 230957, anziché 230956) occorre premere "C" che annulla le cifre impostate e permette di ripetere dall'inizio l'impostazione della combinazione. Se si premono più di 8 tasti, lampeggia il led rosso e suona il "beep" continuo. Occorre ripetere l'operazione dall'inizio. Verificare l'esattezza della combinazione inserita **tenendo la porta aperta** seguendo le fasi di apertura e chiusura cassaforte come da paragrafi successivi.

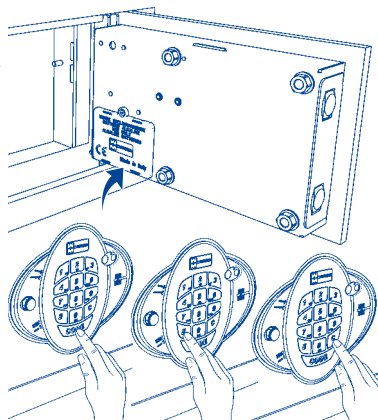

Come aprire la cassaforte

Premere il tasto "CODE" per accendere il circuito quindi digitare il codice e premere "E": si accende il led verde e il pomello di apertura fuoriesce permettendoci la movimentazione del portello. All'apertura del portello, si accende una serie di led preposti all'illuminazione interna della cassaforte. L'accensione di questi led è solo temporanea; al loro spegnimento, la riaccensione è possibile con la pressione del tasto "CODE". Il led rosso lampeggiante con un "beep" continuo, indica una digitazione errata. Dopo tre impostazioni consecutive di codice errato, la cassaforte si blocca per un tempo prestabilito, ad ogni pressione del tasto "CODE" non sarà possibile inserire codici per 30 sec. Ogni successivo errore comporta nuovamente il blocco fino a quando viene impostato il codice esatto. Tale stato sarà resettato al primo inserimento corretto del codice.

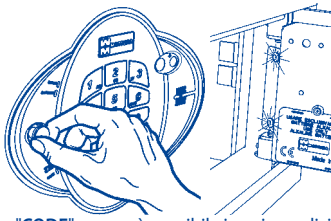

Come chiudere la cassaforte

Premere il tasto "CODE" per accendere il circuito quindi premere il tasto "C": si accende il led verde e il pomello di apertura ritorna a filo con la mostrina.

Alimentazione

Durante l'apertura viene controllato il livello di carica delle batterie; se questo è insufficiente si accende il led giallo e si attiva il "beep": sostituire al più presto le batterie. Si consiglia comunque di sostituirle almeno una volta all'anno. In caso di pile totalmente scariche, è possibile aprire la cassaforte, appoggiando una pila da 9 V (alcalina) direttamente sugli appositi contatti posti sulla tastiera come rappresentato in figura a lato, secondo poi la normale procedura di apertura.

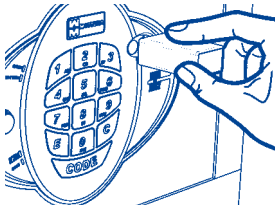

VERSIONE ROTARY - ATTENZIONE : Operazioni da eseguirsi a porta aperta

Come impostare la combinazione

Codice di fabbrica : 16-16-16-16

Inserire n. 6 pile a stilo tipo AA da 1,5 V (non fornite). Usare esclusivamente batterie alcaline.

NON UTILIZZARE BATTERIE RICARICABILI.

Premere il tasto "ON/ENTER", il tasto "CHANGE" quindi inserire la vecchia combinazione ruotando il dito lungo la corona intorno al display in senso orario (numerazione crescente) o antiorario (numerazione decrescente), non ha importanza il punto di partenza di input codice, la numerazione parte sempre da 50. Premere il tasto "ON/ENTER" per confermare ogni selezione. All'ultima selezione una segnalazione acustica e l'accensione fissa dei led conferma la correttezza del codice inserito.

Inserire la nuova combinazione utilizzando 8 cifre (4 input). Premere il tasto "ON/ENTER" per confermare ogni selezione; reinserire per conferma la nuova combinazione. L'accensione fissa contemporanea di tutti i led, una segnalazione acustica prolungata e il codice "00" sul display confermano la correttezza dell'operazione di input codice. L'input del codice non corretto viene segnalata mediante il lampeggio contemporaneo di tutti i led, una segnalazione acustica prolungata e il codice "01" sul display.

Se erroneamente si inserisce un numero diverso da quello desiderato (es. 25-68., anziché 25-69.) occorre attendere lo spegnimento del sistema (circa 10 sec), quindi ripetere dall'inizio l'impostazione della combinazione. Verificare l'esattezza della combinazione inserita **tenendo la porta aperta** seguendo le fasi di apertura e chiusura cassaforte come da paragrafi successivi.

Come aprire la cassaforte

Premere il tasto "ON/ENTER", inserire la combinazione ruotando il dito lungo la corona intorno al display in senso orario (numerazione crescente) o antiorario (numerazione decrescente), non ha importanza il punto di partenza di input codice, la numerazione parte sempre da 50. Premere il tasto "ON/ENTER" per confermare ogni selezione. All'ultima selezione una segnalazione acustica e l'accensione lampeggiante dei 3 led di Sx conferma la correttezza del codice inserito, la serratura si apre e il pomello di apertura fuoriesce permettendoci la movimentazione del portello.

All'apertura del portello, si accende una serie di led preposti all'illuminazione interna della cassaforte. L'accensione di questi led è solo temporanea; al loro spegnimento, la riaccensione è possibile con la pressione del tasto "ON/ENTER". L'input del codice non corretto viene segnalata mediante il lampeggio contemporaneo di tutti i led, una segnalazione acustica prolungata e il codice "01" sul display. Dopo tre impostazioni consecutive di codice errato, la cassaforte si blocca per un tempo prestabilito, ad ogni pressione del tasto "ON/ENTER" non sarà possibile inserire codici per 30 sec. L'attesa che segue viene segnalata mediante l'accensione sequenziale di tutti i led con segnalazione del codice "50" sul display. Ogni successivo errore comporta nuovamente il blocco fino a quando viene impostato il codice esatto. Tale stato sarà resettato al primo inserimento corretto del codice.

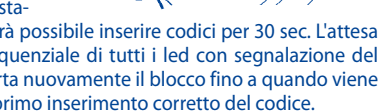
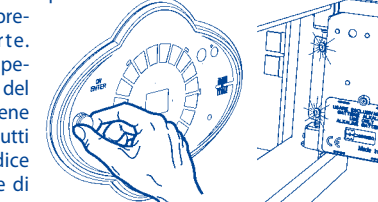
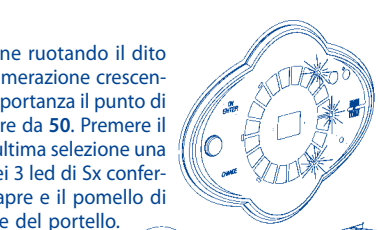
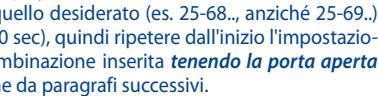
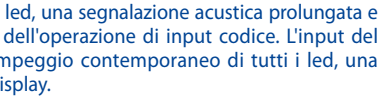
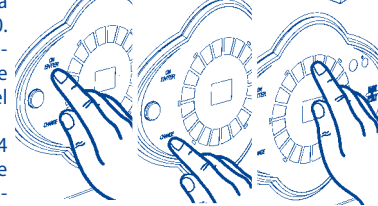
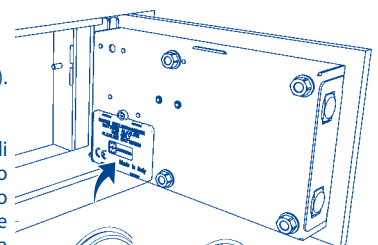

Come chiudere la cassaforte

Premere 2 volte il tasto "ON/ENTER", l'accensione lampeggiante dei 3 led di dx conferma la chiusura della serratura e il pomello di apertura ritorna a filo con la mostrina.

Alimentazione

Durante l'apertura viene controllato il livello di carica delle batterie; se questo è insufficiente il lampeggio contemporaneo dei 2 led centrali, 3 segnalazioni acustiche e il codice "02" sul display segnala di sostituire al più presto le batterie. Si consiglia comunque di sostituirle almeno una volta all'anno.

In caso di batterie totalmente scariche, l'accensione contemporanea (fissa) dei 2 led centrali, una segnalazione acustica prolungata e il codice "03" sul display segnala la sostituzione delle batterie. L'apertura della serratura è sempre garantita dall'utilizzo di una batteria "tampona" da 9 V (alcalina) da utilizzare appoggiandola direttamente sugli appositi contatti posti sulla tastiera come rappresentato in figura a lato.

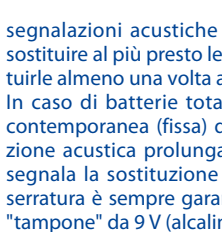
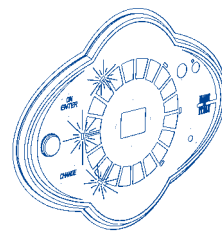

Errore meccanico

Il lampeggio contemporaneo dei 4 led (2 superiori/2 inferiori), una segnalazione acustica e il codice "04" sul display segnala un errore di tipo meccanico per il quale necessita l'intervento dell'assistenza tecnica.

Segnalazioni di errore su display

00	INSERIMENTO CODICE CORRETTO
01	INSERIMENTO CODICE ERRATO
02	BATTERIE IN ESAURIMENTO
03	BATTERIE SCARICHE
04	ERRORE MECCANICO
50	ATTESA DOPO INSERIMENTO CODICE ERRATO

Manutenzione e pulizia per tutti i modelli

- Per la lubrificazione della serratura non usare olio che potrebbe favorire accumuli di polvere e malfunzionamento: utilizzare solo lubrificante Mottura una volta all'anno.
- Per la normale pulizia usare un panno umido con detergente neutro.