



HP2

Spioncino Wi-Fi senza fili

Visualizza i visitatori, ovunque tu sia

HP2 integra una telecamera spioncino compatta e uno schermo per interni per vedere chi è alla porta, anche da remoto tramite il tuo telefono. HP2 è alimentato a batteria e presenta un design incentrato sulla privacy, fornendo facilità di installazione, maggiore visibilità e migliore protezione in un semplice kit.

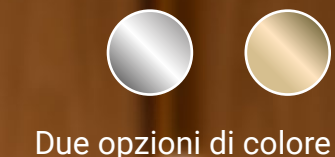

Due opzioni di colore



Visualizzazione dal vivo da qualsiasi luogo



Schermo a colori per interni da 4,3 pollici



Risoluzione 1080p



Visione grandangolare di 146°



Batteria al litio ricaricabile da 2.200 mAh



Supporta Wi-Fi a 2,4 GHz



Installazione facile





Adatto a fori da 14-26 mm

Trasforma il tuo spioncino in una telecamera grandangolare e nitida

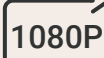
Con l'obiettivo intelligente di HP2 ora puoi ottenere un'immagine molto più ampia e chiara di chi va e viene. Dal volto del fattorino a ciò che tiene tra le mani, con dettagli precisi.

 Risoluzione 1080p

 Visione grandangolare di 146°

 Ampia apertura F1.6



Adatto a ogni stile

Disponibile in due opzioni di colore, la telecamera compatta si adatta elegantemente alla tua porta senza essere visivamente invadente. Oltre a rimuovere lo spioncino esistente, non sono necessarie modifiche permanenti o danni alla porta. A protezione della privacy, con HP2 installato le persone dall'esterno non potranno guardare nel buco.

La sicurezza della tua porta d'ingresso è ora a portata di tocco

Usa il telefono per controllare le attività davanti alla porta corridoio. Sull'app EZVIZ puoi caricare facilmente video in diretta per rimanere sempre aggiornato.

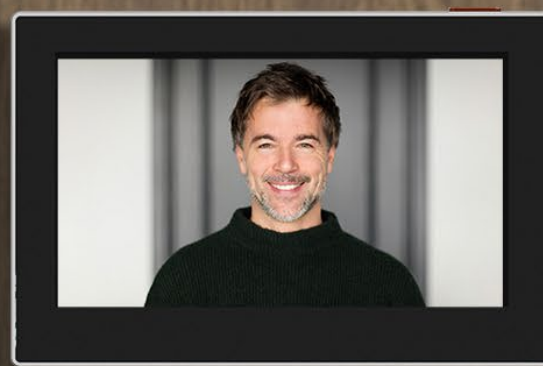

Schermo a colori da 4,3"

Visualizza su un grande schermo, non attraverso un piccolo foro

Con HP2, non devi arrivare fino alla porta prima di sapere chi sta bussando. Con l'ampio schermo a colori da 4,3 pollici all'interno della tua porta, puoi identificare facilmente i visitatori anche a distanza.



Più comodità, meno preoccupazioni

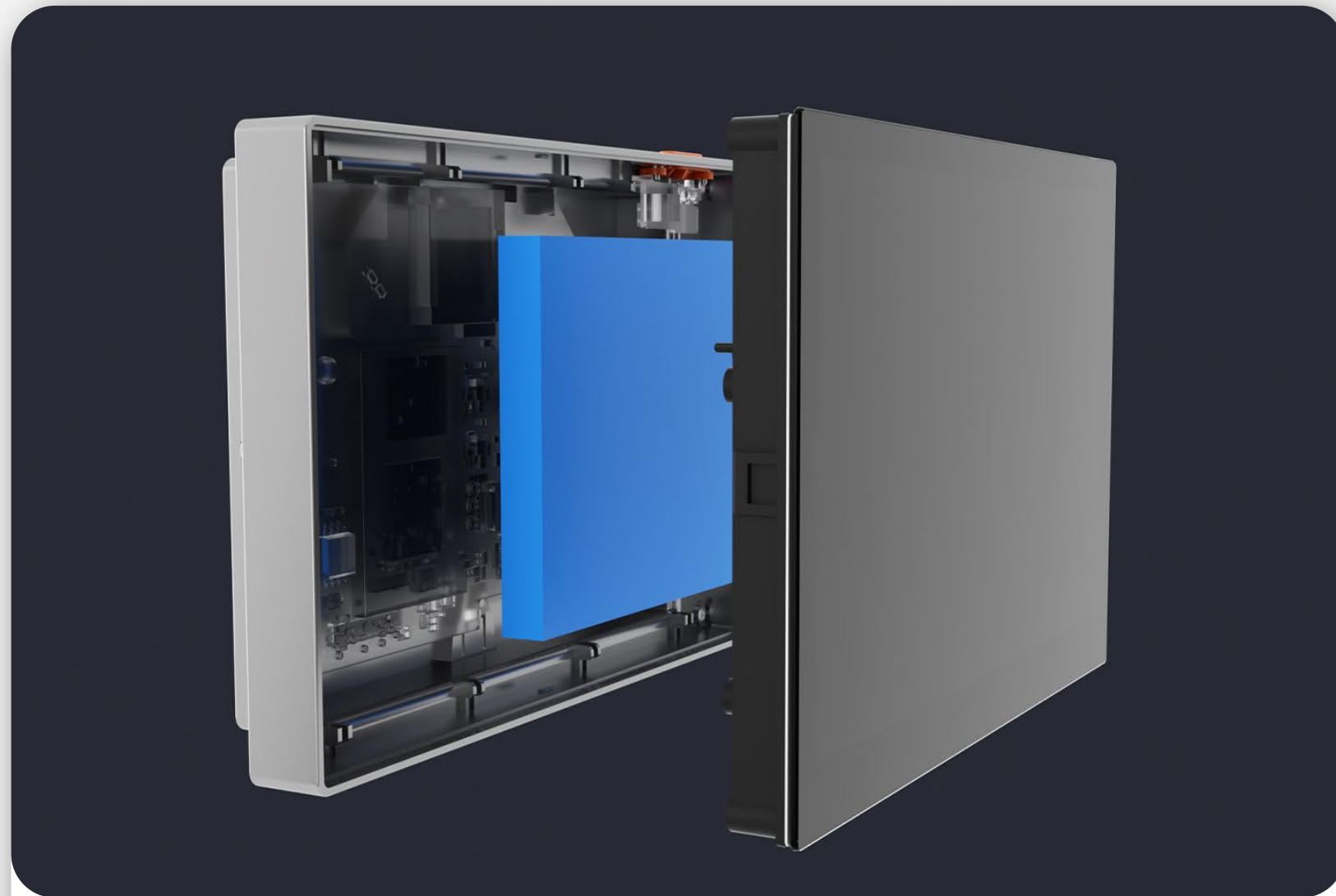

Realizzato per una sicurezza duratura

Per proteggere la porta e farti sentire sicuro 24 ore su 24, HP2 utilizza una batteria integrata al litio a lunga durata che non necessita frequenti ricariche.

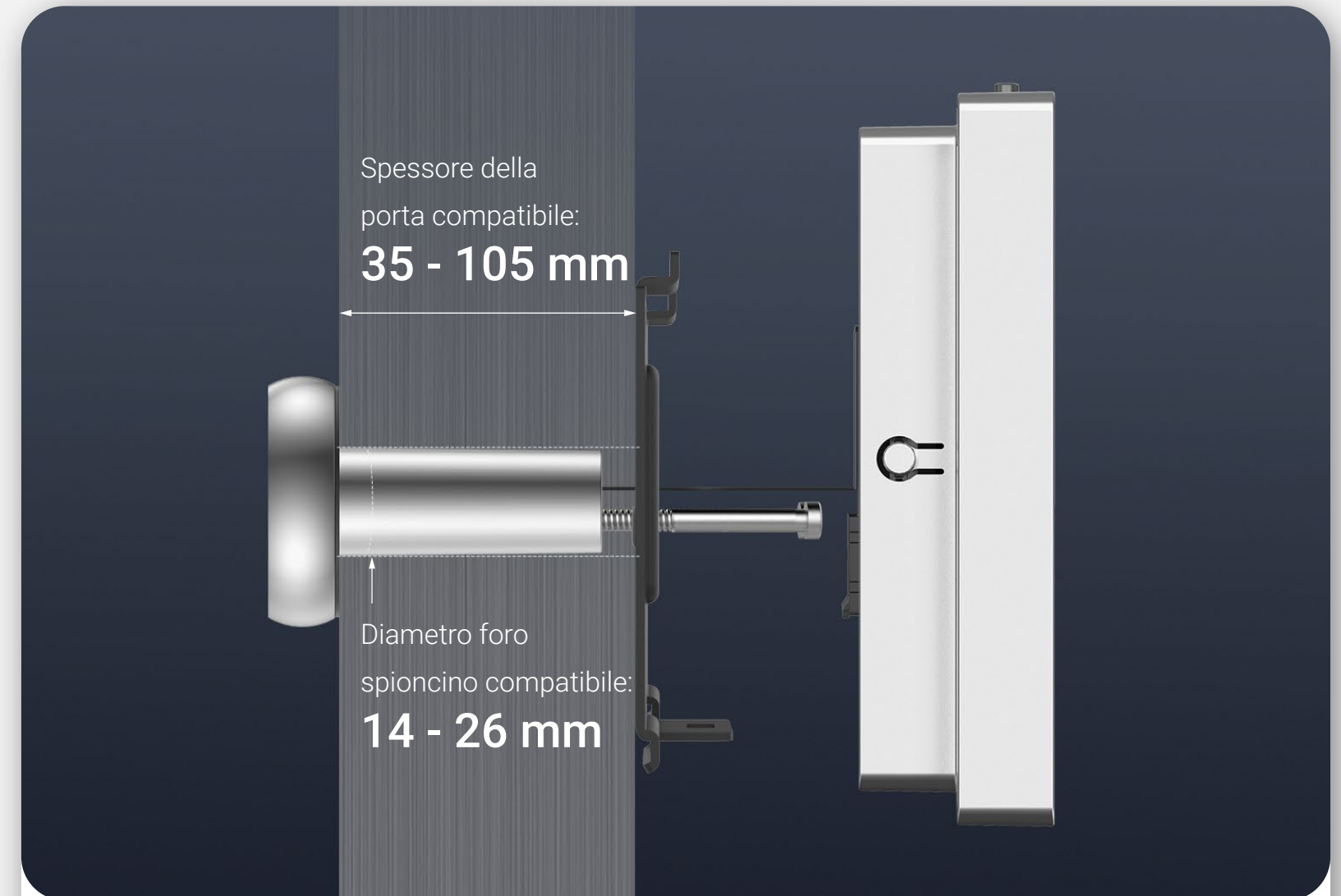

Costruito per adattarsi facilmente e saldamente

HP2 è facile da installare senza cavi o strumenti complicati, purché sia presente un foro compatibile sulla porta. Puoi avere lo spioncino installato e funzionante in pochissimo tempo, tutto da solo.

1 Affinché lo schermo interno possa riprodurre i feed video in diretta, gli utenti devono prima accendere manualmente lo schermo con il pulsante fisico sul corpo del dispositivo.

Parametri di installazione

Diametro del foro di supporto	Da 14 a 26 mm
Spessore della porta adattabile	Da 35 a 105 mm

Parametri della telecamera

Sensore	Sensore a scansione progressiva CMOS da 1/3"
Obiettivo	2,0 mm a F1.6, angolo di visione (diagonale): 146°
Risoluzione max	1080p / 2 MP
Frequenza fotogrammi video	15 fps

Interfaccia

Pulsanti	1. Pulsante di riattivazione dello schermo (pulsante di ripristino) 2. Pulsante di accensione/spegnimento
----------	--

Rete

Protocollo	Protocollo proprietario EZVIZ Cloud
Visualizzazione video	Visualizzazione video locale e remota
Funzioni generali	Crittografia video e crittografia immagini su cloud

Wireless

Standard Wi-Fi	IEEE802.11b, 802.11g, 802.11n
Gamma di frequenza	2,4 GHz ~ 2,4835 GHz
Larghezza di banda del canale	Supporta 20 MHz
Sicurezza	WEP a 64/128 bit, WPA/WPA2, WPA-PSK/WPA2-PSK, WPS
Velocità di trasmissione	11b: 11 Mb/s, 11g: 54 Mb/s, 11n: 150 Mb/s

Informazioni generali

Schermo	Schermo a colori da 4,3"
Colore	Argento/Oro
Condizioni operative	Da -10 °C a 45 °C; umidità massima 95% (senza condensa)
Alimentazione	5 VCC ±10%
Consumo di energia	Massimo. 2 W
Dimensione	Schermo: 113*75*20 mm Spioncino: diametro 32 mm
Peso	190 g

Nella scatola

- Telecamera
- Pannello
- Base di montaggio
- Cavo di alimentazione
- Viti × 8
- 8- Informazioni sulla regolamentazione ×2
- Guida Rapida

Certificazioni

CE / WEEE / ROHS / REACH

Specifications are subject to change without notice. "EZVIZ" and other trademarks and logos are the properties of EZVIZ in various jurisdictions.